



# BRUGSANVISNING

(Oversættelse fra engelsk)

V. BRØNDUM A/S

A0.80.0229

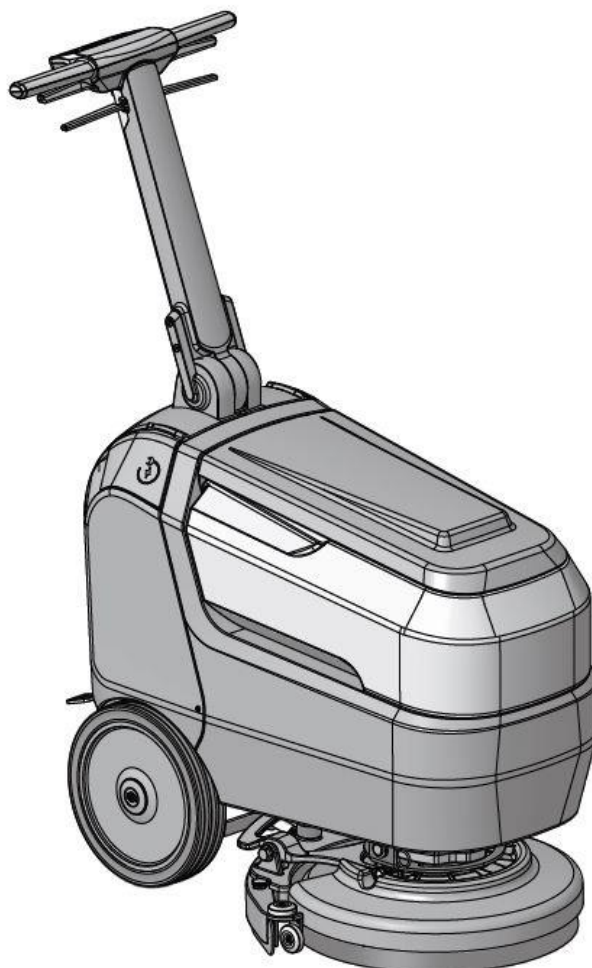

# Ghibli ROYAL 15

## M 38 BC Lithium

**VIGTIGT!**

Læs brugsanvisningen, inden maskinen tages i brug.



# BRUGSANVISNING

## INDHOLDSFORTEGNELSE

TEKNISKE DATA.....	5
1. INTRODUKTION .....	6
2. LÆR MASKINEN AT KENDE (FIG. A).....	6
3. UDPAKNING (FIG. B) .....	6
4. MONTERING AF KOMPONENTER .....	7
4.1 MONTERING AF BØRSTE (FIG. C).....	7
4.2 MONTERING AF SKRABER (FIG. D) .....	7
4.3 MONTERING OG TILSLUTNING AF BATTERIER (LITHIUM VERSION) .....	7
4.4 TILSLUTNING AF STRØMKABEL (230V VERSION) (FIG. E) .....	7
5. OPLADNING AF BATTERIER (FIG. F).....	8
6. BETJENING AF MASKINEN (FIG. A).....	8
6.1 BETJENINGSPANEL .....	8
6.2 DISPLAY .....	9
7. HÅNDBLÆNDE AF MASKINEN (FIG. A).....	9
8. PÅFYLDNING AF BEHOLDER (FIG. G).....	10
9. BRUG AF MASKINEN.....	10
9.1 KONTROL FØR BRUG (FIG. A) .....	10
9.2 FORBEREDELSE AF MASKINEN OG VALG AF CYKLUS (FIG. A).....	10
9.3 DRIFT (FIG. A).....	11
10. TØMNING AF OPSAMLINGSBEHOLDER (FIG. H).....	11
11. RENGØRING OG VEDLIGEHOLD.....	12
11.1 DAGLIGT VEDLIGEHOLD .....	12
11.1.a Tømning og rengøring af rentvands-beholder (fig. G).....	12
11.1.b Rengøring af opsamlingsbeholder (fig. H-I) .....	12
11.1.c Rengøring af skraber (fig. J) .....	12
11.2 UGENTLIGT VEDLIGEHOLD .....	12
11.2.a Rengøring af rentvandsfilter (fig. G).....	12
11.3 LEJLIGHEDSVIS VEDLIGEHOLD .....	12
11.3.a Udskiftning af børste (fig. C) .....	13
11.3.b Udskiftning af gummilister på skraber (fig. K) .....	13
11.3.c Justering af skraber (fig. A+K) .....	13
12. INDSTILLING AF PARAMETRE (FIG. A).....	14
13. KONTROL OG UDSKIFTNING AF SIKRINGER .....	15
14. FEJLKODER UNDER DRIFT .....	16
15. FEJLFINDING .....	17
16. SERVICE OG REPARATION .....	18
17. BORTSKAFFELSE AF MASKINEN .....	18
18. EL-DIAGRAM.....	19

# BRUGSANVISNING

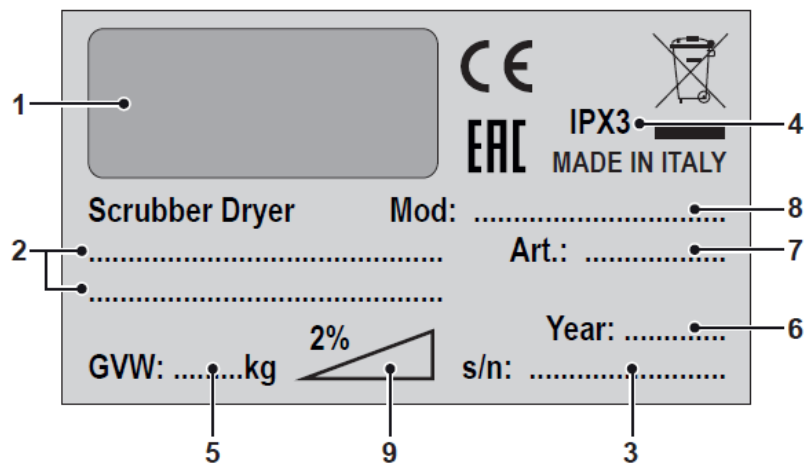
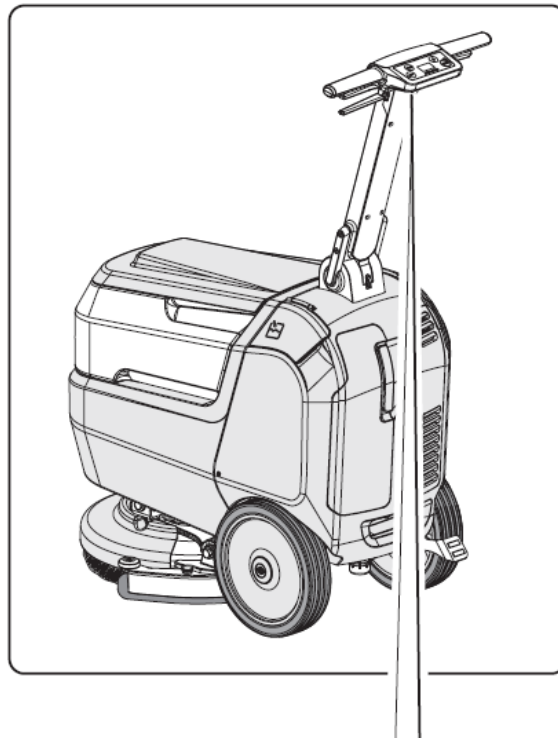

## Maskinens typeskilt



- |                              |                             |
|------------------------------|-----------------------------|
| 1) Producent                 | 5) Driftsvægt               |
| 2) Elektriske karakteristika | 6) Produktionsår            |
| 3) Serienummer               | 7) Varenummer               |
| 4) Beskyttelsesgrad          | 8) Model                    |
|                              | 9) Maksimal farbar hældning |

# BRUGSANVISNING

## Tekniske data

<b>Brugstype</b>	Manuel betjening
<b>Kendetegn</b>	
Forbrug (24V Lithium batteri)	312 Wh - 547 Wh
Forsyning	24V dc
Belastning	470 W
Driftstid*	1 time (312 Wh) – 2 timer (547 Wh)
Vaskebredde	385 mm
Tørrebredde	477 mm
Arbejdskapacitet pr. time (teoretisk/praktisk)	1540 m <sup>2</sup> / 924 m <sup>2</sup>
Hånd/arm-vibrationssystem	1,0 m/s <sup>2</sup>
Støjniveau (LpA)	64 dB(A)
Støjniveau i silent mode	61 dB(A)
Usikkerhed KpA	0,75 dB(A)
IP kode	IPX3
Driftstemperatur	5°C - 40°C
<b>Børster</b>	
Diameter / pad / antal	385 mm / 15" x1
Børstemotor / antal	280 W x1
Børstehastighed	130 omdr./min.
Specifikt tryk	52 g/cm <sup>2</sup>
<b>Sugeenhed</b>	
Sugemotor	150 W
Negativt tryk (vandsøjle)	1427 mmH <sub>2</sub> O / 140 mbar
Luftgennemstrømning	21 l / sek.
Støjniveau	Min. 57 dB (A)  / Max. 63 dB (A) 
<b>Trækraft</b>	
Fremdrift	Manuel
Maksimal farbar stigning under drift	2 %
<b>Beholder</b>	
Type	Dobbelt beholder
Recirkulation	Nej
Beholderkapacitet, rent vand	15 l
Beholderkapacitet, opsamlet vand	17 l
<b>Dimensioner</b>	
Maskinens dimensioner (lxbxh)	772 x 477 x 731/1122 mm
Maskinens bredde - børstehoved	392 mm
Maskinens bredde - skraber	477 mm
Batterirum størrelse (lxbxh)	154 x 233 x 134 mm

\*) Driftstid er målt under optimale driftsforhold (mht. temperatur, gulvtype m.v.)

# BRUGSANVISNING

(Tekniske data – fortsat)

Vægt	
Vægt, tom	45 Kg
Vægt, med batterier	47,2 Kg
Vægt, fuld belastning GVW	65,6 Kg

## 1. Introduktion



NB: Tallene og figurreferencerne, som er angivet i parentes, henviser til de viste komponenter på det vedlagte illustrationsark.



### ADVARSEL

Før maskinen tages i brug, skal du læse den vedlagte sikkerhedsanvisning.

## 2. Lær maskinen at kende (fig. A)

- 1) Styrehåndtag
- 2) Betjeningspanel
- 3) Hæve/sænke-pedal for skraber  
(3a) Pedal position for hævet skraber  
(3b) Pedal position for sænket skraber
- 4) Sikkerhedshåndtag for operatørtilstedeværelse
- 5) Greb for indstilling af styrehåndtag
- 6) Opsamlingsstank
- 7) Dæksel til opsamlingsstak
- 8) Rentvandstank
- 9) Højre låge med stikkontakt og rum til ladekabel for batteri
- 10) Venstre låge for påfyldning af vand/rengøringsmiddel
- 11) Bagside låge for adgang til afløbsslange for opsamlingsstank samt sugeslange for skraber
- 12) Hjul
- 13) Børstehoved
- 14) Børste
- 15) Skraber
- 16) Gummilister for skraber
- 17) Hjul for skraber
- 18) Skraber kofanger
- 19) Ventil for rent vand/rengøringsmiddel  
(19a) Ventil lukket  
(19b) Ventil åben
- 20) Rentvandsfilter
- 21) Ventil for afløb af rent vand/rengøringsmiddel  
(21a) Ventil lukket  
(21b) Ventil åben
- 22) Display
- 23) Hovedkontakt/aktiveringsknap til børsterotation
- 24) Knap for rent vand/rengøringsmiddel
- 25) Knap for sugesystem
- 26) ECO knap

## 3. Udpakning (fig. B)

Når emballagen er fjernet efter instruktionerne på selve emballagen, kontrolleres om maskinen og alle de medfølgende dele er intakte.

Hvis der er synlig skade, kontakt da forhandleren samt fragtføreren inden 3 dage fra modtagelse.

- Fjern posen og æskerne (27) som indeholder tilbehøret: 1 børste (14) samt skraber (15).
- Gem de vedlagte dokumenter: Brugsanvisning samt sikkerhedsinstruktioner (28), Manual til batterilader (29), manual for Lithium batteri (30).
- Tilbehør kun for E-version: Rem med karabinhage (31), ledningsaflastningskrog (32), 15 m forlængerledning (39).

### 3.1 Indstilling af styrehåndtag

- Frigør styrehåndtaget (1) vha. et af grebene (5) og indstil det i den ønskede vinkel.
- Slip grebet (5) for at låse styrehåndtaget i positionen.

### 3.2 Aflæsning af maskinen fra træpallen





- Fjern træklodderne (33) som er placeret foran hjulene.
- Placer rampen (34) foran træpallen.
- Med hånden på styrehåndtaget (1) løftes

# BRUGSANVISNING

fronten af maskinen forsigtigt, og maskinen køres forsigtigt ned fra pallen.

## 4. Montering af komponenter

### 4.1 Montering af børste (fig. C)

- Løft fronten af maskinen ved at skubbe styrehåndtaget (1, fig. A) nedad og fjern papbeskyttelsen (35).
- Placer børsten (14) på gulvet.
- Placer børstehovedet (13) over børsten (14) således at driv-flangen (36) er centreret over tilkoblingshullet på børsten.
- Tryk på knappen (23)  for at starte maskinen.
- Tjek om ikonet "" kommer frem på displayet (22), ellers tryk på knappen (23)  igen.
- Hold grebene (4, fig. A) inde for at starte børsterotation, indtil du hører et "klik" som indikerer at børsten er fastgjort. Slip grebene (4, fig. A).
- Hold knappen (23)  inde i 3 sekunder for at slukke maskinen.



#### ADVARSEL:

**Anvend kun originale børster fra producenten, fremstillet til netop denne model. Anvendelse af andre børster kan compromittere maskinsikkerheden.**

### 4.2 Montering af skraber (fig. D)

- Sænk skraberbeslaget ned til position (3b, fig. A) vha. pedalen (3, fig. A).
- Med hænderne roteres børstehovedet (13) til den ene side af maskinen.
- Monter skraber (15) i de to sprækker på beslaget (37) og stram de to fingerskruger (38)
- Flyt børsthovedet tilbage så det står parallelt med maskinen.
- Løft skraber til position (3a, fig. A) vha. pedalen (3, fig. A).



#### ADVARSEL:

**Inden skraberbeslaget løftes skal du sørge for at det står parallelt med maskinens kørselsretning **A**.**

I tilfælde af at pedalen har fastlåst systemet **B** skal du rotere børstehovedet udad, trykke pedalen tilbage i position (3b, fig. A) og rette børstehovedet ind parallelt med kørselsretningen, og så trykke pedalen til position (3a, fig. A).

### 4.3 Montering og tilslutning af batterier (Lithium version)



NB: Denne maskine leveres med batteriet monteret og tilsluttet samt en vis procentdel opladet til opstart af maskinen.

For opladning eller udskiftning af batteriet, se det tilsvarende afsnit.

### 4.4 Tilslutning af strømledning (230V version) (fig. E)

- Fastgør karabinhagen (31) til styrehåndtaget (1, fig. A) på maskinen.
- Læg forlængerledningen (39) ned i ledningsaflastningskrogen (32) og fastgør den som vist i illustrationen (fig. E).
- Fastgør ledningsaflastningskrogen (32) til karabinhagen (31).
- Åbn lågen på højre side af maskinen (9) og tilslut stikket (40) til stikdåsen (41) på forlængerledningen (39).
- Tilslut strømstikket på forlængerledningen til en stikkontakt med min. 10A kapacitet.



**ADVARSEL: Sørg for, at lysnettet er udstyret med HFI/HPFI (fejlstrømsafbryder). Rul forlængerledningen helt ud, før maskinen tages i brug. Brug kun forlængerledningen, hvis den er i perfekt stand. Lad aldrig ledningen ligge hen over skarpe kanter, og trød ikke på den.**

# BRUGSANVISNING

## 5. Opladning af batterier (fig. F)



### FARE!

Batterierne skal oplades i et lokale, som er godt ventileret og som opfylder de gældende love og regler i det pågældende land. Læs sikkerhedsanvisningerne, som findes i et separat dokument, og som blev leveret med maskinen sammen med denne brugsanvisning.



### ADVARSEL:

Information og advarsler angående batterier og batterilader kan findes i den medfølgende batterilader-manual. Kontroller, at netspændingen er kompatibel med batteriopladerens driftsspænding.



NB: Batteriet oplades efter hver brug af maskinen, eller når batterisymbolet på displayet (22, fig. A) viser 10 %



resterende strøm. Med Lithium batteriet er det muligt at oplade batteriet delvist.

- Flyt maskinen hen i nærheden af en stikkontakt.
- Åbn lågen på højre side af maskinen (9), tag ladekablet (42) og vikl det ud.
- Tilslut kabelterminalen (43) til stikkontakten på maskinen (44). Sæt derefter stikket (45) i en stikkontakt (netspænding og frekvens skal stemme overens med de tilsvarende værdier for opladeren, jf. typeskiltet på maskinen).



NB: Når batteriopladeren er tilsluttet stikkontakt med spænding, vil alle maskinfunktioner automatisk være afbrudt.

- Opladningen er i gang, når segmenterne i batterisymbolet på displayet (22, fig. A) lyser op en efter en.
- Når alle segmenterne i batterisymbolet er permanent oplyst, er opladningen fuldendt.
- Fjern stikket (45) på ladekablet (42) fra stikkontakten, og fjern terminalen (43) fra maskinens stikdåse (44), placer kablet i holderen (46) og luk højre låge (9).



## 6. Betjening af maskinen (fig. A)

### 6.1 Betjeningspanel

#### 22. Display

Se afsnit 6.2.

#### 23. Hovedkontakt / børsterotation





- Tryk for at starte maskinen; ved opstart vil displayet (22) vise antal driftstimer for maskinen, derefter vises batteristatus og indstillet mængde rent vand.
- Tjek om  -ikonet vises på displayet, ellers tryk på knappen (23) igen.
- Aktivering af børsterotation forudsætter, at grebene (4) holdes inde.
- For at slukke maskinen holdes knappen (23)  inde i 3 sekunder.



NB: Maskinen slukker automatisk efter 5 minutter uden aktivitet. Tryk på knappen (23) igen for at genstarte.



#### 24. Knap til justering af vandmængde

- Når maskinen tændes på hovedkontakten, vil vandmængden stå på den senest anvendte indstilling.
- Tryk på knappen (24) for at indstille mængden af rent vand, der tilføres under drift. Mængden vises med et ikon på displayet:

-  • Min. vandmængde
-  • Middel vandmængde
-  • Max. vandmængde
-  • Ingen vandtilførsel

- Tilførsel af vand aktiveres vha. grebene (4).

#### 25. Sugeaktiveringsknap

- Når maskinen startes på hovedkontakten, vil sugesystemet være slukket.
- Tryk på knappen (25) for at aktivere normal sugefunktion ()-ikonet vises på displayet)
- Hvis du trykker på knappen igen, aktiveres stille-funktionen ()-ikonet vises på displayet.
- Hvis du trykker på knappen (25) igen, slukkes sugesystemet.



# BRUGSANVISNING



NB: Er stille-funktion aktiveret, og maskinen slukkes på hovedkontakten (🔊-ikonet blinker på displayet), vil sugesystemet fortsætte 5 sekunder, hvorefter det slukker.

- Sugsystemet aktiveres vha. grebene (4).

## 26. ECO system knap

- Under drift, tryk da på knappen (26) og -ikonet bliver vist på displayet. Parametrene for vandmængde og sugefunktion bliver sat til:
  - Vandmængde: Min.
  - Sugefunktion: Stille funktion

## 4. Sikkerhedshåndtag for operatør tilstedeværelse

- Tryk håndtagene ind og hold dem inde for at aktivere børsterotation og driftsfunktioner.

## 5. Indstilling af styrehåndtag

- Når man trækker i et af håndtagene (5) er det muligt at justere vinklen på styrehåndtaget (1). Når håndtagene (5) slippes, låses styrehåndtaget fast i den valgte position.



NB: Ved at placere styrehåndtaget (1) i lodret position, kan man opnå en mere grundig rengøring i hjørner ved at lade maskinen rotere på samme sted.

## 6.2 Display

Når maskinen er tændt, vil følgende ikoner være vist på displayet (22):



### Timetæller

Angiver maskinens driftstid



### Batteri (kun for BC version)

Angiver batteristatus:

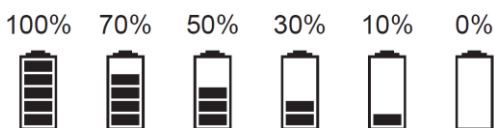

- Når batteriet er på 10% deaktiveres børstefunktionen. Sugefunktionen vil fortsat være aktiveret for at opsuge evt. tilbageværende væske på gulvet.
- Når batteriet er på 0% deaktiveres alle maskinens funktioner.



### Børste

Bliver vist på displayet når børstefunktionen er aktiveret.

Tryk på knappen (23)  for at deaktivere (ikonet forsvinder) eller genaktivere børstefunktionen.



### Vandmængde

Angiver den vandmængde, der tilføres under drift.

Tryk på knappen (24)  for at skifte mellem indstillingerne.



### Sugefunktion - standard

Ikonet angiver, at standard sugefunktion er aktiveret. Vises på displayet når der er trykket på knappen (25) 



### Sugefunktion - lydsvag

Ikonet angiver, at stille-funktionen er aktiveret (sugemotor kører med lav hastighed). Vises på displayet når der er trykket på knappen (25)



### ECO tilstand

Vises på displayet, når der er trykket på knappen (26) 

## 7. Håndtering af maskinen (Fig. A)

- Ved hjælp af styrehåndtaget (1) løftes fronten af maskinen let, og maskinen køres hen til området, som skal rengøres.

# BRUGSANVISNING

## 8. Påfyldning af beholder (fig. G)



### ADVARSEL:

Påfyld kun rent vand fra vandhanen. Vandets temperatur må ikke overstige 50°C.

- Åbn lågen i venstre side (10).
- Tag påfyldningsslangen (47) og tilslut den til en vandhane.
- Åbn hanen og fyld beholderen (8) op til 5-10 cm fra kanten.



### ADVARSEL:

Hold øje med opfyldningsniveauet for at undgå vandspild på gulvet.

- Tilsæt flydende rengøringsmiddel i den koncentration og efter den metode, som producenten af det pågældende rengøringsmiddel angiver på etiketten.



NB: Brug kun ikke-skummende rengøringsmiddel. Følg instruktionerne for det pågældende rengøringsmiddel hvad angår anvendelsesmængde i forhold til den forestående rengøringsopgave.



### ADVARSEL:

I tilfælde af, at rengøringsmidlet kommer i kontakt med øjnene og/eller huden eller sluges, skal du følge rengøringsmiddelproducentens sikkerhedsanvisninger.

- Når beholderen er fyldt, sættes påfyldningsslangen (47) på plads og lågen (10) i venstre side lukkes.

## 9. Brug af maskinen



### 9.1 Kontrol før brug (fig. A)

- Kontroller at hanen til rent vand (19) er åbnet korrekt (19a)
- Kontroller batteriniveauet som bekrævet i afsnit 6.2 vedr. display.

### 9.2 Forberedelse af maskinen og valg af cyklus (fig. A)

- Tryk på knappen (23)  for at tænde maskinen.
- Sænk skraberens (15) ved hjælp af pedalen (3) idet den frigøres fra koblingen (3b).
- Maskinen kan indstilles til 5 forskellige arbejdscykluser:



#### Vaske, skure og tørre

- Tryk på knappen (25)  for at starte sugefunktionen.
- Tryk på knappen (24)  for at indstille vandmængden.
- Tryk nu håndtagene (4) ind for at starte arbejdscyklussen.

#### Vaske, skure og tørre – ECO system

- Tryk på knappen (26)  for at starte sugefunktion og tilførsel af vandmængde i energibesparende tilstand.
- Tryk nu håndtagene (4) ind for at starte arbejdscyklussen.

#### Kun tørring

- Tryk gentagne gange på knappen (24)  for at deaktivere tilførslen af vand (vandsikon på displayet).
- Tryk på knappen (25)  for at starte sugefunktionen.
- Tryk nu håndtagene (4) ind for at starte arbejdscyklussen.

#### Vaske og skure

- Løft skraberens vha. pedalen (3) til position 3a)
- Tryk på knappen (25) indtil sugesystemet stopper.
- Tryk på knappen (24)  for at indstille vandmængden.
- Tryk nu håndtagene (4) ind for at starte arbejdscyklussen.

#### Skure

- Med vandtilførsel og sugefunktion deaktiveret, trykkes håndtagene (4) ind for

# BRUGSANVISNING

at starte børsten. Når håndtagene (4) slippes, stopper børsten.

## 9.3 Drift (fig. A)

Når du har tændt maskinen og valgt arbejdscyklus, påbegyndes rengøringen ved at holde håndtagene (4) inde for at starte børsterotation og tilførsel af vand; skub så maskinen fremad vha. styrehåndtaget (1).





NB: Når du slipper håndtagene (4), stopper børsterotationen og vandtilførslen. For at undgå skader på gulvet; lad ikke børsterotationen køre, når maskinen holder stille.



NB: Korrekt rengøring og tørring af gulvet foregår ved at skubbe maskinen fremad. Hvis den kører baglæns, kan maskinen ikke tørre. Manøvreres maskinen baglæns, skal skraberens løftes op for at undgå skader på gummlisterne.

- Om nødvendigt justeres vandmængden på knappen (24) 
- (Kun for BC version) Tjek batteriniveauet på displayet (se afsnit 6.2).

## 9.4 Afslutning og slukning (fig. A)

- Efter endt rengøring og inden maskinen slukkes, stoppes vandtilførslen ved at trykke på knappen (24) . Stop børsterotationen ved at slippe håndtagene (4) og fortsæt med sugesystemet aktiveret for at suge evt. tilbageværende væske på gulvet op.
- Løft skraberens idet pedalen (3) sættes til position (3a).
- Sluk maskinen ved at trykke på knappen (23)  i tre sekunder.



**ADVARSEL:**  
Husk altid at løfte skaberens op efter endt rengøring. Derved undgås at gummlister bliver skadede/deforme.

## 9.5 Parkering af maskinen (Fig. A)

Efter endt rengøring og inden maskinen efterlades:

- Afmonter børsten som beskrevet i afsnit 4.1
- Sørg for at skraberens (14) er hævet.
- Tøm opsamlingsbeholderens (6) som beskrevet i afsnit 10.
- Udfør vedligehold efter brug af maskinen som beskrevet i afsnit 11.
- Løft fronten af maskinen op ved at presse styrehåndtaget (1) nedad og kør maskinen til et tørt og rent sted for opbevaring.
- Sørg for, at maskinen ikke kan flytte sig af sig selv.



NB: Når maskinen parkeres, anbefales det at placere en klods el.lign. under børstehovedet (36, fig. C) for at holde det hævet over gulvet.

## 10. Tømning af opsamlingsbeholder (fig. H)

Ved endt rengøring, eller når opsamlingsbeholderens (6) er fuld, skal opsamlingsbeholderens tømmes efter følgende procedure:



NB: Ved bortskaffelse af den opsamlede væske skal gældende national lovgivning følges.

- Kø maskinen hen i nærheden af et afløb.
- Åben lågen bag på maskinen (11).
- Tag slangen (48) ude af holderens.
- Tag hætten (49) af slangen (48) og lad al væsken løbe fra opsamlingsbeholderens ned i afløbet.
- Sæt hætten (49) på plads på slangen (48) igen, og placer slangen i holderens.
- Luk lågen (11)

# BRUGSANVISNING

## 11. Rengøring og vedligehold



### ADVARSEL:

For information og advarsler angående vedligehold og rengøring af maskinen, følg venligst instruktionerne, som er beskrevet i den vedlagte manual "Sikkerhedsinstruktioner for gulvvaskemaskiner".

### 11.1 Dagligt vedligehold

Følgende skal gennemføres efter hvert brug af maskinen:

#### 11.1.a Tømning og rengøring af rentvandsbeholder (fig. G)



### ADVARSEL:

Efter endt rengøring skal rentvandsbeholderen (8) **ALTID** tømmes og rengøres for at undgå aflejringer og belægninger i beholderen.

Efter tømning af opsamlingsbeholderen (6, fig. H - se afsnit 10), tømmes rentvandsbeholderen (8) efter følgende fremgangsmåde:

- Placer bagenden af maskinen over et afløb.
- Åbn afløbshanen (21b) på rentvandsbeholderen og lad al væsken løbe ud.
- Skyl beholderen indvendigt idet afløbshanen fortsat står åben mens rent vand hældes på tanken via flexslangen (47).
- Når beholderen er ren, lukkes afløbshanen (21a), og flexslangen (47) sættes på plads i holderen, og venstre låge (10) lukkes.

#### 11.1.b Rengøring af opsamlingsbeholder (fig. H-I)



### ADVARSEL:

Opsamlingsbeholderen skal **ALTID** rengøres efter brug for at undgå ophobning af kalk, bakterier, lugtgener og mug.

- Tøm opsamlingsbeholderen som beskrevet i afsnit 10, idet maskinen placeres over et afløb.
- Fjern dækslet (7, fig. I) og skyl indersiden af

dækslet samt flydeventilen (50, fig. I) under vandhanen.

- Med drænslangen (48, fig. H) nedsænket og hættten afmonteret hældes rent vand ned i beholderen (51, fig. I), som skylles, indtil der kommer rent vand ud af drænslangen.
- Indsæt til sidst alle komponenter igen i modsat rækkefølge.

#### 11.1.c Rengøring af skraber (fig. J)

For at kunne rengøre skraberen (15) ordentligt, er det nødvendigt at afmontere den som beskrevet i det følgende:

- Sænk skraberen idet pedalen (3, fig. A) sættes til position (3b, fig. A).
- Roter børstehovedet (13) manuelt til den ene side af maskinen.
- Løsn fingerskruerne (38) og afmonter skraberen (15).
- Vask skraberen – især gummilisterne (52-53) samt indersiden af sugestikningen (54).
- Påmonter alle dele igen i modsat rækkefølge.



NB: Viser det sig under rengøringen, at gummilisterne (52-53) er beskadigede eller slidte, skal disse skiftes eller evt. vendes.

## 11.2 Ugentligt vedligehold

#### 11.2.a Rengøring af rentvandsfilter (fig. G)



NB: Ved rengøring af filteret skal rentvandsbeholderen være tømt.

- Luk rentvandshanen (19b).
- Skru det gennemsigtige dæksel (54) af filteret og fjern filteret (55).
- Vask filteret (55) under rindende vand. Hvis det er tilstoppet, skal det udskiftes.
- Påmonter delene igen i modsat rækkefølge.
- Åbn rentvandshanen (19a).



## 11.3 Lejlighedsvis vedligehold

Følgende skal gennemføres, når det skønnes nødvendigt:

# BRUGSANVISNING

## 11.3.a Udskiftning af børste (fig. C)

Det er nødvendigt at skifte børsten, når børstehårene er slidt ned til mindre end 2 cm, eller når man skal påbegynde rengøring af en ny gulvtype. Anvend følgende fremgangsmåde:

- Sørg for, at maskinen er slukket.
- Løft maskinen ved fronten (67).
- Med børstehovedet løftet drejes børsten brat i rotationsretning (68) hvorved den frigøres.
- Udskift børsten.
- Placer børstehovedet (13) ovenpå børsten (14) således at drivflangen (36) er centreret over indgrebshullet i børsten.
- Tryk på knappen (23, fig. A)  for at starte maskinen og tjek at ikonet "🧹" kommer frem på displayet (22, fig. A).
- Tryk håndtagene (4, fig. A) ind for at starte børsterotationen, indtil børsten fastlåses med et "klik". Slip derefter håndtagene (4, fig. A).
- Tryk på knappen (23, fig. A)  i 3 sek. for at slukke maskinen.

## 11.3.b Udskiftning af gummilister på skraber (fig. K)

Bliver det svært at tørre gulvet helt, eller efterlader maskinen striber af vand på gulvet, er det nødvendigt at tjekke gummilisterne (56) på skraberen for slitage:

- Afmonter skraberen (15) som beskrevet i afsnit 11.1.c.
- Løsn møtrikkerne (69) og fingerskruerne (38) og fjern så skraberdelen (71) fra beslaget (70).
- Fjern både den inderste (52) og den yderste gummiliste (53) idet de afmonteres fra dupperne (72) på skraberdelen.
- Udskift eller vend gummilisterne (52-53), uden at de vendes på hovedet.
- Påmonter alle dele igen i modsat rækkefølge.



NB: Når gummilisterne (52-53) er slidte på den ene side, kan de vendes. Denne manøvre kan kun foretages én gang. Herefter skal listerne udskiftes.



NB: Der findes to typer af gummilister til gulvvaskeren: Para gummilister til alle gulvtyper og polyurethan gummilister til

gulve i f.eks. autoværksteder, som kan være olieplettede.

## 11.3.c Justering af skraber (fig. A+K)

- Sænk skraberen (15) ved at frigøre pedalen (3, fig. A) til position (3b, fig. A).
- Start sugesystemet som beskrevet i afsnit 6.1 og køør et par meter frem. Stop maskinen.
- Kontroller gummilisterens placering på gulvet:  
A = for lav  
B = for høj  
C = korrekt indstilling.
- For at indstille, løsn møtrikken (73) på det bagerste hjul (74) og flyt hjulet lodret i rillen; når hjulet løftes, øges afstanden, og omvendt.

## 11.3.d Udskiftning af Lithium batteri (fig. M)



### ADVARSEL:

**Batteriet må kun installeres af kvalificeret personale. De elektriske komponenter i maskinen kan tage alvorlig skade, hvis batteriet ikke er korrekt installeret og forbundet. Håndter batteriet med stor omhu.**

- Sørg for, at maskinen er slukket.
- Kontroller at opsamlingstanken er tom, eller tøm den som beskrevet i afsnit 10.
- Luk rentvandshanen (19b)
- Åben lågen bag på maskinen (11).
- Frakobl sugeslangen (75) fra opsamlingstanken (6).
- Løsgør drænslangen (48) fra holderen.
- Løft og fjern opsamlingsbeholderen (6) for at få adgang til batterirummet.
- Frigør fremløbsslangen (76) således at batteriet kan fjernes.
- Løsn de to fingerskruer (77) samt den positive og den negative batteriterminal, og afmonter ledningerne (77) og (78).
- Løft batteriet (79) vha. håndtaget og udskift det.
- Påmonter alle dele igen i omvendt rækkefølge.



### ADVARSEL:

**Vær særligt omhyggelig med at fastgøre fremløbsslangen (76) korrekt.**

# BRUGSANVISNING



## 12. Indstilling af parametre (fig. A)

### 12.1 BRUGER-parametre







Brugeren kan tilgå menuen og indstille følgende parametre:

- Sprog
- Batteri-type
- Display kontrast
- Display lysstyrke

Tilgå menuen således:

- Tryk og hold knapperne (26)  og (24)  inde samtidig, og tryk så på knappen (23)  således at følgende skærbillede (22) kommer frem:



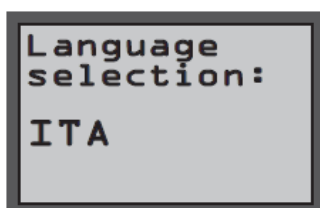

- Slip knapperne.
- Indtast den 4-cifrede kode "0010" ved at trykke på knappen (23)  for at skifte mellem tallene, og på knapperne (26)  og (24)  for at skifte mellem de blinkende tal.
- Tryk på knap (23)  for at bekræfte og gå videre til næste tal, indtil den endelige kode bekræftes og der er adgang til parameterlisten.
- Tryk på knappen (26)  eller (24)  for at scrolle gennem parametrene, og tryk derefter på knappen (23)  for at vælge en parameter.

Sprog indstilling:



Sprogvalg	Language selection	Selezione lingua
-----------	--------------------	------------------

- Vælg sprog vha. knapperne (26)  eller (24)

 og tryk derefter på knappen (23)  for at bekræfte valget;

- ITA = italiensk
- ENG = engelsk

Indstilling af batteri-type:

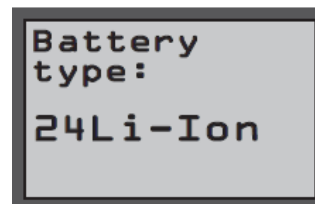

Batteri-type	Battery type	Selezione tipo de batteria
--------------	--------------	----------------------------





NB: Dette parameter er fast og kan ikke ændres.

Display indstilling – kontrast:





Display kontrast	Display tune	Constrasto display
------------------	--------------	--------------------

- Indstil kontrasten fra 0 til 10 vha. knapperne (26)  og (24) , og tryk derefter på knappen (23)  for at bekræfte valget.

Display indstilling – lysstyrke:



Display lysstyrke	Display brghtnss	Luminosità display
-------------------	------------------	--------------------

- Indstil lysstyrken fra 0 til 10 vha. knapperne (26)  og (24) , og tryk derefter på

# BRUGSANVISNING

knappen (23)  for at bekræfte valget.

## Exit bruger-parametre:

- For at komme til hovedmenuen, tryk på knappen (26)  så følgende skærbillede bliver vist:



- Tryk på knappen (23)  for at forlade bruger-parameter indstillingerne og genstarte maskinen

## 13. Kontrol og udskiftning af sikringer



NB: Alle maskinens elektriske kredsløb er beskyttet af elektroniske enheder, der kan nulstilles automatisk. Sikringen og relæet aktiveres kun i tilfælde af alvorlig skade. Det anbefales at sikringerne kun udskiftes af kvalificeret personale.

# BRUGSANVISNING

## 14. Fejlkode under drift

Hvis der opstår en maskinefejl, viser displayet (22, fig. A) en fejlkode i henhold til listen nedenfor. Se listen og gennemfør den anbefalede løsning for at genoprette den korrekte funktion af maskinen. Hvis den anbefalede løsning ikke løser problemet, skal du kontakte teknisk service.

Fejlkode	Forklaring	Løsning
AL_1	Hukommelsesfejl	Genstart maskinen.
AL_2	Nøgelfejl	Sluk maskinen i min. 10 sek. Genstart derefter maskinen.
AL_3	Lav spænding	Sluk maskinen, tjek batteriniveau, sikringer, kontakter, ledninger og forbindelser. Genstart derefter maskinen.
AL_4	For høj spænding	Sluk maskinen, tjek sikringer, kontakter, ledninger og forbindelser. Genstart derefter maskinen.
AL_6	Manglende kommunikation med kontrolpanel eller display	Sluk maskinen, tjek kontakter, ledninger og forbindelser. Genstart derefter maskinen.
AL_41	Overophedning	Sluk maskinen og vent til den er kølet af. Tjek børstemotorens og sugemotorens strømforbrug samt ventilation af lokalet, og genstart.
AL_42	Strømfejl	Sluk maskinen i min. 10 sek. Genstart derefter maskinen.
AL_44	Relæfejl	Hvis det fortsætter, udskift hovedkortet.
AL_45	Relæfejl dc	Hvis det fortsætter, udskift hovedkortet.
AL_46	Overstrøm – børstemotor	Sluk for maskinen, kontroller belastningen (motoren), mekanikken, kablerne og forbindelserne, tjek derefter stikkontakten for evt. kortslutning, og genstart. <b>De 3 fejlkoder kan vises på displayet samtidigt, men det signalerer en overstrøm på en enkelt motor, der ikke kan bestemmes med sikkerhed.</b>
AL_47	Overstrøm – sugemotor	Sluk for maskinen, kontroller belastningen (motoren), mekanikken, kablerne og forbindelserne, tjek derefter stikkontakten for evt. kortslutning, og genstart.
AL_48	Overstrøm – vandpumpe	<b>De 3 fejlkoder kan vises på displayet samtidigt, men det signalerer en overstrøm på en enkelt motor, der ikke kan bestemmes med sikkerhed.</b> Tjek strømforbruget og indstillingen af børsten, genstart derefter maskinen.
AL_49	Strømmåling – børste	
AL_52	Strømmåling – sugesystem	Tjek strømforbruget og indstillingen af sugefunktionen, genstart derefter maskinen.



# BRUGSANVISNING

## 15. Fejlfinding

Problem	Årsag	Løsning
Maskinen starter ikke, når man trykker på knappen 	Batteristatus er lav	Kontroller at batteriet er opladet.
Maskinen fungerer ikke ordentligt, og displayet (22) viser fejlkode "AL_XX"	Alarmtilstand for maskinens elektroniske kontrolsystem	Se afsnit 14: Fejlkode under drift.
Børsten roterer ikke	Grebene på styrehåndtaget er ikke trykket ind Gearmotoren er defekt Printkortet er defekt	Tryk grebene ind. Udskift gearmotor.* Udskift printkortet.*
Sugesystemet virker ikke	Opsamlingstank er fuld Sugekanal i opsamlingstank er tilstoppet Sugemotoren er defekt Printkortet er defekt	Tøm tanken. Rengør sugekanal. Udskift sugemotoren.* Udskift printkortet.*
Maskinen tørrer ikke tilfredsstillende, og den efterlader spor af vand på gulvet	Sugesystemet er ikke tændt Sugeslangen er blokeret Opsamlingstanken er fuld Netfilter i opsamlingstank er tilstoppet Skraberens gummilister er slidte Skraberen er snavset	Tænd for sugesystemet. Kontroller/rengør sugeslangen, som forbinder skraberens til opsamlingstanken. Tøm tanken. Rengør filteret. Udskift eller vend gummilisterne. Rengør skraberens.
Maskinen udleder ikke vand	Rentvandstanken er tom Hanen er slukket Rentvandsfilteret er tilstoppet Pumpens magnetventil er defekt Vandpumpen er defekt Printkortet er defekt	Fyld tanken. Åbn hanen. Rengør filteret. Udskift magnetventilen.* Udskift vandpumpen.* Udskift printkortet.*
Rengøringen af gulvet er utilfredsstillende	Uegnet børste eller rengøringsmiddel Børsten er slidt	Anvend børste og rengøringsmiddel, som er egnet til det pågældende gulv og typen/mængden af snavs. Udskift børsten.

\*) Kontakt forhandleren eller V. Brøndum A/S for bestilling af reservedele.

# BRUGSANVISNING

## 16. Service og reparation

Service og reparation ydes uden beregning under garantiperioden (købsnota skal fremlægges) under følgende forudsætninger:

- Den opståede defekt kan tilbageføres til konstruktions- eller materialefejl (normal slitage, misbrug eller misligholdelse kan ikke henføres hertil).
- Reparation har ikke været forsøgt udført af andre end V. BRØNDUM A/S, eller serviceværksteder godkendt af V. BRØNDUM A/S til garantireparationer.

Serviceydelser uden beregning omfatter udskiftning af defekte dele, samt arbejds løn hertil.

Maskinen indleveres via V. BRØNDUM A/S organisationens forhandlere eller sendes franko til:

**V. BRØNDUM A/S**  
**Sadolinsvej 14**  
**DK-8600 Silkeborg**

Tlf. (+45) 8682 4366  
Fax (+45) 8680 3363  
E-mail [v@broendum.com](mailto:v@broendum.com)  
[www.broendum.com](http://www.broendum.com)

## 17. Bortskaffelse af maskinen



**ADVARSEL:** Lithiumbatterier og elektriske dele skal betragtes som specialaffald og skal derfor bortskaffes på passende indsamlingssteder i henhold til de gældende regler i brugslandet.

# BRUGSANVISNING

## 18. El-diagram

Se side 20.

### Guide til el-diagram:

Kode:	
<b>BAT</b>	Batteri
<b>BC</b>	Batterilader
<b>EB1</b>	Elektronisk funktionskort
<b>EB2</b>	Display
<b>EB3</b>	Kontrolpanel
<b>F1</b>	Børstesikring (3A)
<b>F2</b>	Vandpumpesikring (10A)
<b>F3</b>	Sugesystem-sikring (10A)
<b>FB</b>	Batterisikring (40A)
<b>FS</b>	Printkort-sikring (10A)
<b>MA</b>	Sugemotor
<b>MS</b>	Børstemotor
<b>PA</b>	Vandpumpe
<b>SW1</b>	Håndtag microswitch

Farvekoder:	
<b>BK</b>	Sort
<b>BU</b>	Blå
<b>BN</b>	Brun
<b>GN</b>	Grøn
<b>GY</b>	Grå
<b>OG</b>	Orange
<b>PK</b>	Pink
<b>RD</b>	Rød
<b>VT</b>	Violet
<b>WT</b>	Hvid
<b>YE</b>	Gul

# BRUGSANVISNING

EI-diagram BC version:

